

# Bienenstock 10 Rähmchen AS

(Api Standart)

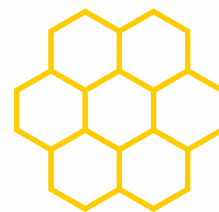

BioIn



- Der Bienenstock AS (Api Standard) ist eine neue Generation Bienenstock, der das Beste von den unterschiedlichen Technologien verbindet und die Nachteile der herkömmlichen Bienenstöcke aus Holz oder die neueren aus Polystyrol vermeidet.
- Jedes Element des Bienenstocks aus den für die jeweilige Funktion passendsten Materialien entworfen und gefertigt.
- Der Bienenstock ist aufgrund langjähriger Erfahrung der in der Branche führenden Imker entstanden. In dieser Hinsicht möchten wir unseren speziellen Dank für seine Mitarbeit an Nikolay Gaydov aussprechen.



BioIn



Plovdiv

242 "Vasil Levski" Str

+359 888 74 74 80

office@bioin-bg.com

 Био иновации

# Tiefer Grund

Der Grund des Bienenstocks besteht aus 3 Betonelementen und eine bewegliche Schublade aus Kunststoff, das für die Fütterung der Bienen geeignet ist.

Die bewegliche Schublade öffnet sich im hinteren Teil des Bienenstocks. Diese enthält folgende Elemente:

Unterer Fütterungsboden für flüssiges Futter mit Kapazität 5 Liter.

Beweglicher Pollenfänger mit einem Container für Pollenstaub 1,5 Liter.

Deckel über dem Pollenfänger zum Schutz gegen Verschmutzungen.

Ventilationsloch mit Netz, kombinierter Schutz gegen Mäuse, der aus 2 Elementen mit folgenden Funktionen besteht:

Die Periode, wo der Staub gesammelt wird, wird das Element 1 in Position 1 gestellt und durch Element 2 können periodisch die beiden linken oder die beiden rechten Eingänge für die Hummel blockiert werden. Im Winter wird Element 1 in Position 2 gewendet und durch Element 2 können von 0 bis 7 Eingänge für die Biene offen gelassen werden.

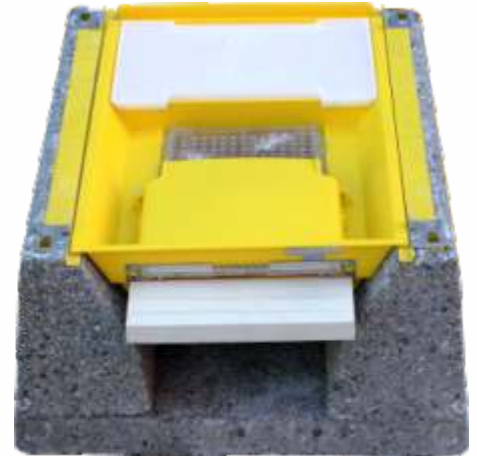

Art. No: 1001 - 25.00 EUR

## VORTEILE

Andere Elemente zur Bodenmontage werden nicht gebraucht – keine Betonpfähle, Bordüre und andere.

Der Boden des Bienenstocks verfault nicht und es entfällt die Notwendigkeit zum Streichen.

Schnelle Befüllung des unteren Futterbodens mit Flüssigfutter. Leichte und schnelle Bedienung von einer Großzahl von Bienenstöcken. Leichte Reinigung.



Wird als eine Schublade von hinten geöffnet

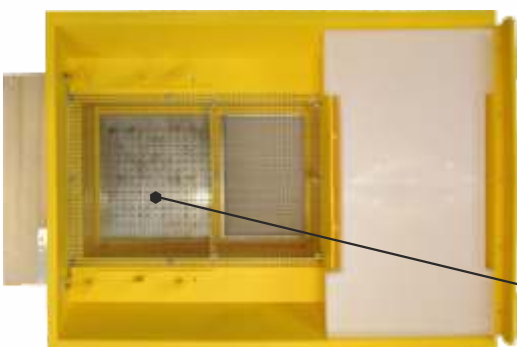
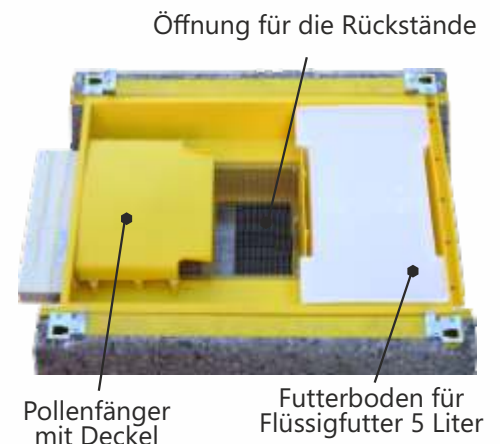

Reservoir für den Staub

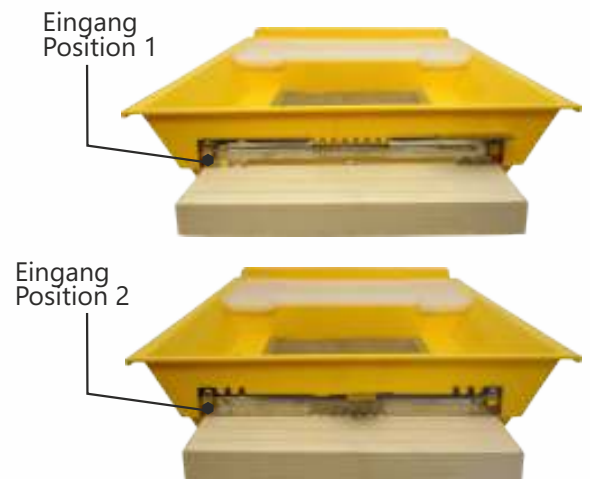



BioIn



Plovdiv  
242 "Vasil Levski" Str  
+359 888 74 74 80  
office@bioin-bg.com  
f Био иновации

## Sicherheitssystem

AS (Api Standard) ist der einzige Bienenstock, der mit einem Sicherheitssystem entworfen ist. Das Ziel des Systems ist es, das Risiko zu minimieren und praktisch einen Diebstahl sinnlos zu machen. Der Diebstahlschutz wird folgendermaßen realisiert: im Betongrund des Bienenstocks gibt es 4 Metalleinlagen.

Der obere Futterboden mit den Fächern wird durch 4 Stiftschrauben zum Grund befestigt. Diese Stifte gehen durch die Aluwinkel der Fächer und der obere Deckel schließt der obere Futterboden ab. Um gestohlen zu werden, müssen die Schlösser gebrochen werden. Bei solchen Angriffen werden die die Bienen genug aggressiv und reagieren als zusätzliche Sicherung.

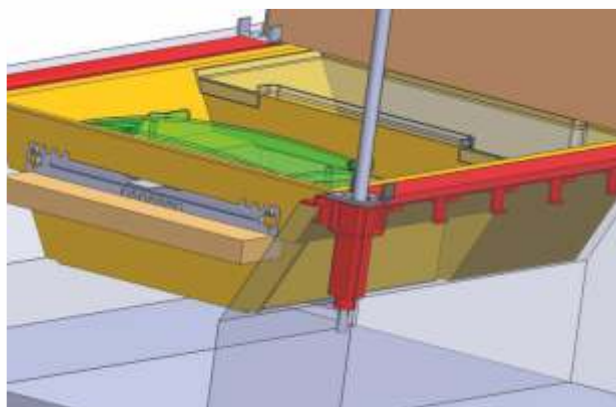

Art. No: 1002 - 7.00 EUR



## Korpuse

### Die Korpuse des Bienenstocks AS (Api Standard)

werden aus 2.5 cm starkem Holz gefertigt, mit 4 Aluprofilen für die Befestigung in den Ecken und jeweils 2 Metalleinlagen pro Fach zur leichteren Trennung der Korpuse voneinander.

### Vorteile:

Bei einem Defekt können problemlos die einzelnen Sektionen ausgewechselt werden. Metalleinlagen zum leichteren Abtrennen beim Verkleben.

### Äußere Maßen:

#### -376 x 450 x 170mm

- Gestrichen Art. No: 1020 - 22.00 EUR
- Nicht gestrichen Art. No: 1010 - 12.00 EUR

#### -376 x 450 x 240 mm

- Gestrichen Art. No: 1030 - 26.00 EUR
- Nicht gestrichen Art. No: 1011 - 15.00 EUR

#### -376 x 450 x 310 mm

- Gestrichen Art. No: 1040 - 32.00 EUR
- Nicht gestrichen Art. No: 1012 - 17.00 EUR





BioIn



Plovdiv  
242 "Vasil Levski" Str  
+359 888 74 74 80  
office@bioin-bg.com  
f Био иновации

## Oberer Futterboden

### Material:

Polypropylen für Nahrungsmittel

Der Futterboden hat 3 Fächer. Die beiden sind je 1.6 Liter, passend für Hart- oder Flüssigfutter.

In der Mitte gibt es ein drittes Fach mit einem Netz aus Edelstahl, worauf 2.5 Liter Futter in der Form von Paste gelegt werden kann. Über dem Netz gibt es ein Blech zum Erhalten der Feuchtigkeit mit Möglichkeit für zwei Positionen.

Art. No: 1050 - 7.00 EUR



## Oberer Deckel

### Material:

Polypropylen für Nahrungsmittel

Aluminium und 2 cm Styropor

Gewicht 1.8 kg

Art. No: 1060 - 11.00 EUR





# Rahmen zum Verkauf von Honig in Waben

## 4 Sektionen Standard Dadan - Blatt Rahmen

**Material:**

Polypropylen für Nahrungsmittel

**Gesamtmaßen des Rahmens:**

440 x 160 mm

Art. No: 1070 - 0.75 EUR

**Komponenten:**

Sektion 160 x 105 mm

Art. No: 1071 - 0.10 EUR

Set Verbindungselementen

Art. No: 1072 - 0.35 EUR

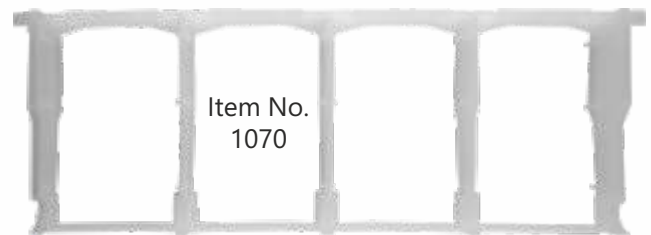

Item No. 1071

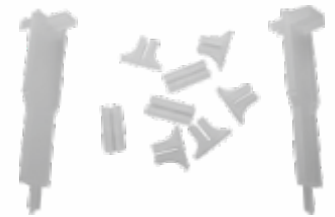

Item No. 1072

## 8 Sektionen Standard Dadan Blatt Rahmen

**Material:**

Polypropylen für Nahrungsmittel

**Gesamtmaßen des Rahmens:**

440 x 160 mm

Art. No: 1080 - 0.95 EUR

**Komponenten:**

Sektion 80 x 105 mm

Art. No: 1081 - 0.075 EUR

Set Verbindungselemente

Art. No: 1072 - 0.35 EUR

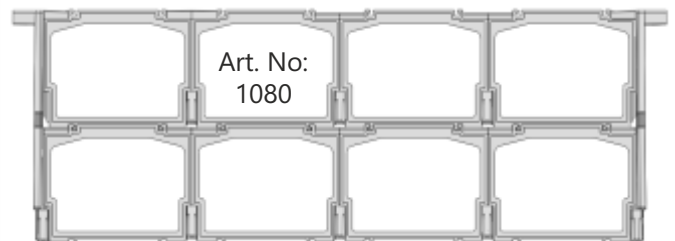

Art. No: 1081

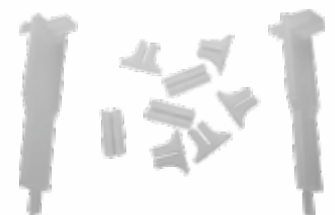

Art. No: 1072



# Verpackungen zum Honigverkauf in Waben

**Für Sektion 1  
 von dem 4 Sektionen Rahmen**  
 Art. No: 1074 - 0.40 EUR

**Für Sektion 1  
 von dem 8 Sektionen Rahmen**  
 Art. No: 1088 - 0.30 EUR



Art. No: 1074



Art. No: 1088

# Wespenfalle

**Material:**  
 glasgefülltes Polyamid

Passend für Flaschendeckel

1 Stück Art. No: 1090 - 0.50 EUR

Set 2 Stück – Art. No: 1092 - 1.00 EUR

Set 5 Stück – Art. No: 1095 - 2.50 EUR



# Imkergabel

**Material:**  
 Polypropylen für Nahrungsmittel, Edelstahl

**Anwendung**  
 kann auf folgendem Link gesehen werden  
<https://www.youtube.com/watch?v=QGHkqkaigRM&feature=share>

Art. No: 1100 - 3.00 EUR

