

Colmena a partir de 10 cuadros AS

(Api Standard)

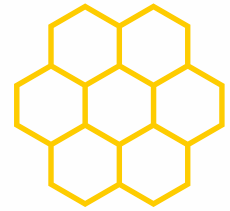

BioIn



- La colmena es de una nueva generación y combina lo mejor de las diferentes tecnologías, evitando las desventajas de colmenas de madera estándar o de más recientes - de poliestireno.
- Cada elemento de la colmena está diseñado y construido con los materiales más adecuados para su función.
- La colmena esta hecha sobre la base de una larga experiencia de líderes apicultores en la industria y nos gustaría expresar nuestro especial agradecimiento por la cooperación de Nikolay Gaydov.



BioIn



Plovdiv

242 "Vasil Levski" Str

+359 888 74 74 80

office@bioin-bg.com

Био иновации

Fondo profundo

El fondo de la colmena está hecho de 3 elementos de hormigón y un cajón extraíble hecho del plástico adecuado para fines nutricionales.

El cajón extraíble se abre desde la parte posterior de la colmena.

Contiene los siguientes elementos:

- Alimentador inferior para alimento líquido con capacidad de 5 litros;
- Trampa de polen extraíble con contenedor de polen - 1,4 litros;
- Cubierta de la trampa de polen para prevenir contaminantes en el polen de abeja;
- Abertura para la ventilación con red de acero inoxidable con dimensiones 18 x 15 cm;
- La entrada de la colmena tiene un protector para ratones combinado, que consta de 2 componentes con las siguientes funciones:

En el período cuando se recoge el polen el elemento 1 se coloca en la posición 1, pero a través del elemento 2 pueden ser bloqueado periódicamente las dos entradas de la izquierda o las dos entradas de la derecha para abejones;

En invierno, el elemento 1 se convierte en la posición 2 y a través del elemento 2 se puede dejar de 0 a 7 entradas para la salida de las abejas de la colmena.

Principales ventajas:

No se necesitan otros elementos para la instalación a la tierra - postes de hormigón, bordillos, etc. El fondo de la colmena no se pudre y no necesita pintura. Recarga rápida del alimentador inferior con alimento líquido.

Operación fácil, permitiendo un manejo rápido de gran número de colmenas. Fácil de limpiar.

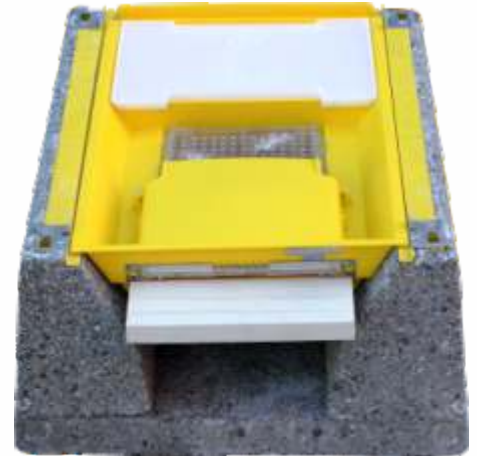

Artículo No 1001 - 25.00 EUR

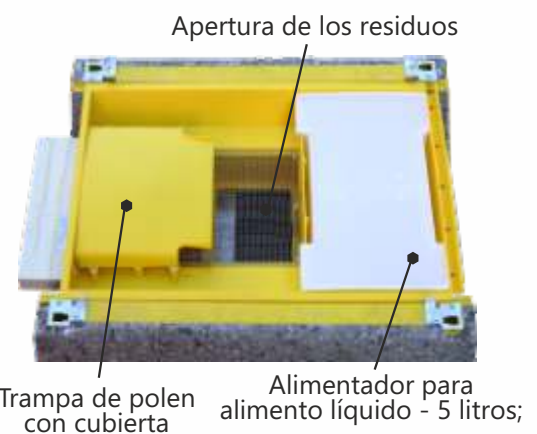

Se abre como un cajón en la parte posterior.

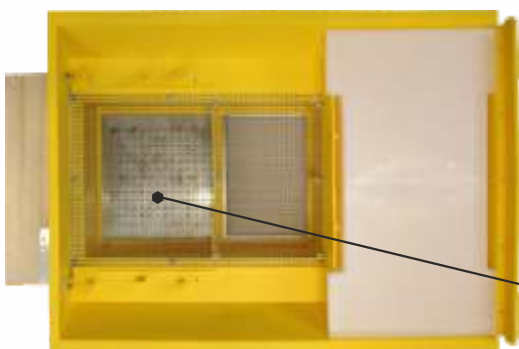

Tanque de polen





BioIn



Plovdiv
242 "Vasil Levski" Str
+359 888 74 74 80
office@bioin-bg.com
Био иновации

Sistema de seguridad

AS / Api Standard / es la única colmena diseñada con un sistema de protección. El propósito del sistema es reducir el riesgo y, en la práctica, eliminar los robos. La protección se realiza de la siguiente manera: En la base de hormigón de la colmena hay incorporados 4 insertos metálicos.

El alimentador superior con los alojamientos están bloqueados a la base por 4 tornillos, pasando por las esquinas de aluminio de los alojamientos y la cubierta superior está bloqueada al alimentador superior. Para robar la colmena, las cerraduras deben estar rotas. En tales intervenciones de poder las abejas se vuelven lo suficientemente agresivas y actúan como protección adicional.

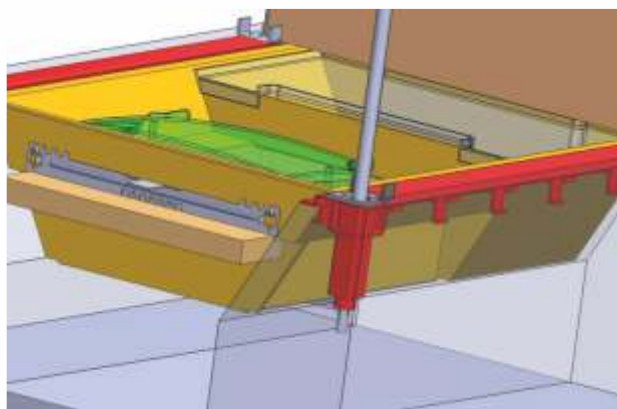

Artículo No 1002 - 7.00 EUR



Cuerpos

Los cuerpos de la colmena AS (Api Standard)

están hechos de madera con espesor de 2,5 cm, con 4 perfiles de aluminio, para fortalecer los bordes y por 2 insertos metálicos de un alojamiento para desprendimiento más fácil de los cuerpos entre sí.

Principales ventajas:

En caso de defecto se pueden sustituir secciones individuales.
Insertos metálicos para desprendimiento más fácil en gelatinización;

Dimensiones internas:

- 376 x 450 x 170 mm

- Pintado Art. No 1020 - 22.00 EUR
- No pintado Art. No 1010 - 12.00 EUR

- 376 x 450 x 240 mm

- Pintado Art. No 1030 - 26.00 EUR
- No pintado Art. No 1011 - 15.00 EUR

- 376 x 450 x 310 mm

- Pintado Art. No 1040 - 32.00 EUR
- No pintado Art. No 1012 - 17.00 EUR





BioIn



Plovdiv
242 "Vasil Levski" Str
+359 888 74 74 80
office@bioin-bg.com
f Био иновации

Alimentador superior

Material:

Polipropileno para uso alimentario

El alimentador tiene tres compartimentos.

Los dos compartimentos son de 1.6 litros, adecuados para alimentos sólidos o líquidos.

En el centro hay un tercer compartimento con una red de acero inoxidable en la que se pueden colocar 2,5 litros de alimentos pastosos.

Por encima de la red hay una bandeja de almacenamiento de humedad con dos posiciones posibles.

Art. No 1050 - 7.00 EUR



Cubierta superior

Material:

Polipropileno para uso alimentario
Aluminio y 2 cm de espuma de poliestireno

Peso 1,8 kg

Art. No 1060 - 11.00 EUR





BioIn



Plovdiv
242 "Vasil Levski" Str
+359 888 74 74 80
office@bioin-bg.com
Био иновации

Tramas para venta de miel en panal

Trama de alojamientos estándar de 4 secciones Dadan-Blatt

Material:

Polipropileno para uso alimentario

El tamaño total de la trama:

440 x 160 mm

Art. No 1070 - 0.75 EUR

Componentes

Seccion 160 x 105 mm

Art. No 1071 - 0.10 EUR

Conjunto de elementos de conexión

Art. No 1072 - 0.35 EUR

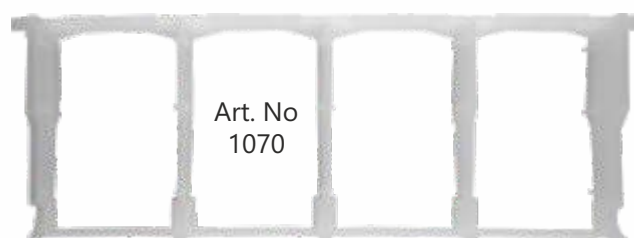

Art. No 1071



Art. No 1072

Trama de alojamientos estándar de 8 secciones Dadan-Blatt

Material:

Polipropileno para uso alimentario

El tamaño total de la trama:

440 x 160 mm

Art. No 1080 - 0.95 EUR

Componentes

section 80 x 105 mm

Art. No 1081 - 0.075 EUR

Conjunto de elementos de conexión

Art. No 1072 - 0.35 EUR

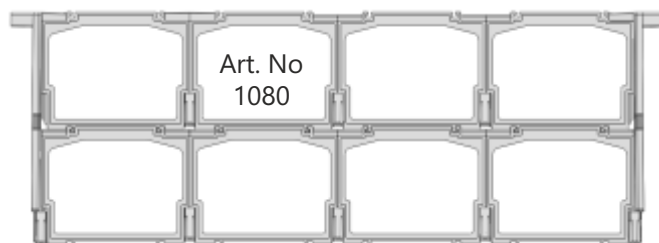

Art. No 1081

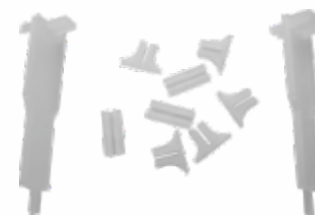

Art. No 1072



BioIn



Plovdiv
242 "Vasil Levski" Str
+359 888 74 74 80
office@bioin-bg.com
Био иновации

Embalajes para venta de miel en panal

para 1 sección de trama de 4 secciones
Art. No 1074 - 0.40 EUR

para 1 sección de trama de 8 secciones
Art. No 1088 - 0.30 EUR



Art. No1074



Art. No 1088

Trampa para avispas

Material:
poliamida rellena de vidrio

Diseñado para tapa de botella

1 pieza – Art. 1090 - 0.50 EUR

Conjunto de 2 piezas – Art. No 1092 - 1.00 EUR

Conjunto de 5 piezas – Art. No 1095 - 2.50 EUR



Tenedor imprimible

Material:
Polipropileno para uso alimentario, acero inoxidable

Forma de uso:
Se puede ver en el siguiente enlace:

<https://www.youtube.com/watch?v=QGHkqkaigRM&feature=share>

Art. No 1100 - 3.00 EUR



Los precios pueden ser cambiados!

BioIn